

PROLINE

PROCHANNEL

DUSCHVERGNÜGEN
MIT PERFEKTEN BODENGLEICHEN DUSCHEN.

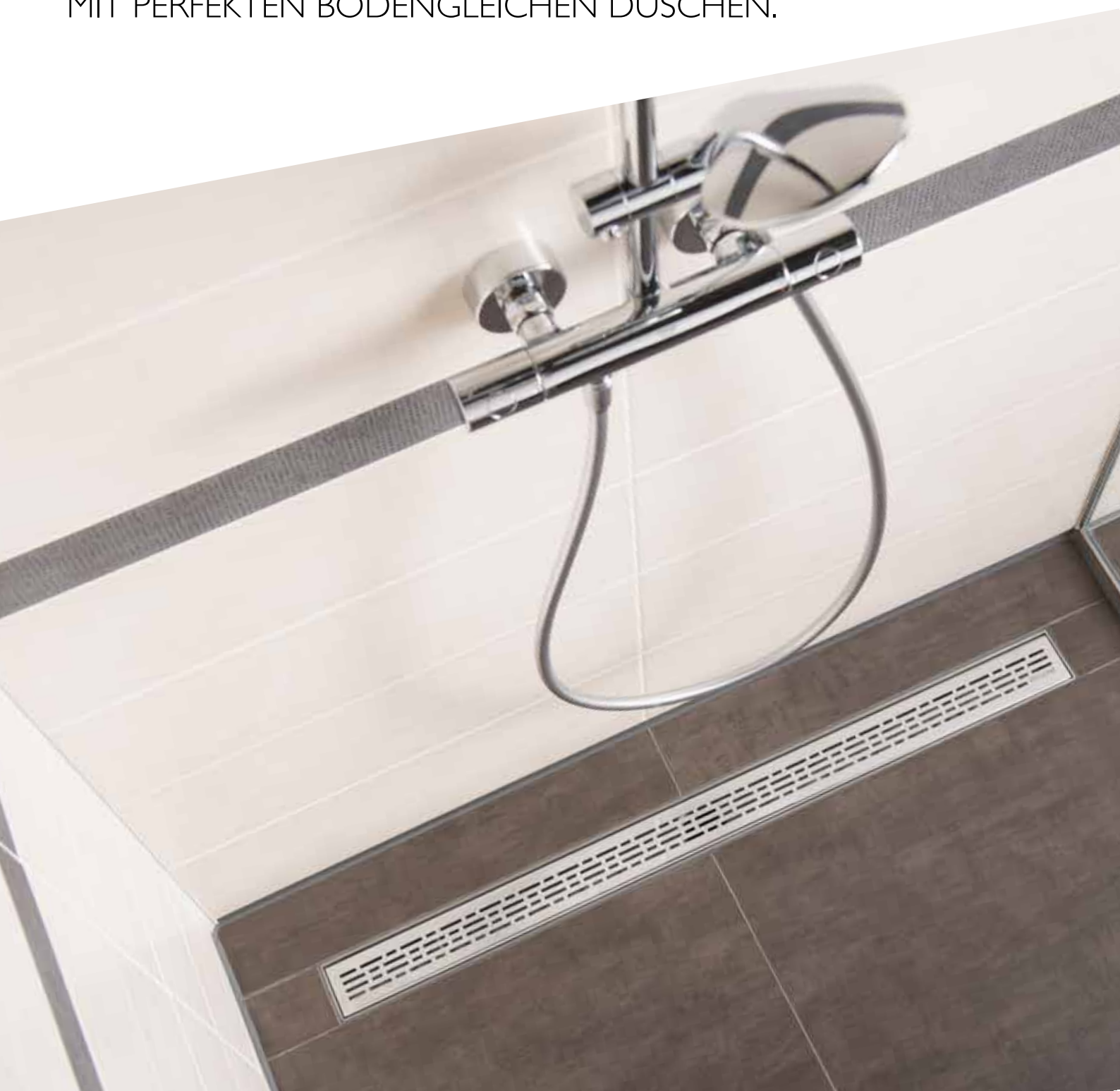

Komfortabel

Linientwässerung von Proline

Eine bodengleiche Dusche hat sich zum zentralen Highlight im ästhetisch zeitgemäßen Bad entwickelt und wird zum Raum im Raum. Die Entwässerung hat sich ebenfalls dem Trend nach designbetonten Akzenten angepasst.

Wo früher die Fliesen auf der Duschfläche an eine meist mittig platzierte Punktentwässerung herangearbeitet wurden, sind durch die moderne Linientwässerung diese gestalterischen und verletechnischen Begrenzungen aufgehoben. Das Gefälle muss nicht mehr von vier Seiten auf einen Ablaufpunkt geführt werden. Die für PROCHANNEL erforderliche Gefällebildung der Duschfläche verschafft über ihre optischen Qualitäten hinaus einen angenehmen Stand und sorgt für einen gleichmäßigen Wasserabfluss.

Dadurch bestimmt das Design der Linientwässerung die optische Wirkung der gefliesten bodengleichen Dusche wesentlich mit. Je weniger der Bodenbelag durch Fugen oder sichtbare Entwässerungsmerkmale unterbrochen wird, desto hochwertiger wirkt der Raum.

Mit der PROCHANNEL Linientwässerung haben Sie ein ausgereiftes und praxiserprobtes System zur Verfügung, das Ihnen nicht nur die Wahl zwischen Primär- und Sekundärentwässerung lässt. Auch die optische Gestaltungsvielfalt durch unterschiedliche Designroste oder mit Hilfe der Fliesenmulde für eine besonders dezente Integration lässt keine Wünsche offen. Sie werden begeistert sein!



Vorteile der Linienentwässerung

- Gestalterisch nahezu grenzenlos
- Individuelle Designvariationen
- Ästhetisch & komfortabel
- Zeitlos & designorientiert
- Barrierefrei & geprüft



PROCHANNEL Entwässerungssysteme

Vorteile der Linienentwässerung von Proline

Bodengleiche Duschen bieten Komfort ohne Kompromisse. Dazu gehört auch ein formschönes und zeitloses Entwässerungssystem, das durch seine Funktionalität und durchdachte Technik höchsten Ansprüchen gerecht wird.

Die PROCHANNEL Linienentwässerung ist durch ihren visionären Gedanken einzigartig. Das Baukastensystem überzeugt im Privatbereich ebenso wie im Hotel und in öffentlichen Objekten.



PROCHANNEL Linienentwässerung

- Individuelles Baukastensystem
- Besonders für große Fliesenformate und Natursteinböden geeignet
- Wandseitig, mittig oder am Eingangsbereich der Dusche einbaubar
- Normgerechter Flansch für die Abdichtung
- Geringe Einbauhöhe (ab 52 mm)
- Rinnenkörper aus hochwertigem Edelstahl
- Hygienisch, da leicht zu reinigen
- Fünf unterschiedliche Ablauftöpfe
- Ablauftöpfe variabel bis zu 360° drehbar
- Geprüftes Abdichtungssystem mit abP (= allg. bauaufsichtl. Prüfzeugnis)
- Geprüftes Schallschutzgutachten bis SST III

Flexibles Baukastensystem

PROCHANNEL*p-line*

Primärentwässerung

PROCHANNEL*s-line*

Primär- und Sekundärentwässerung

Egal, ob Sie sich für die PROCHANNELp-line mit Primärentwässerung oder für die PROCHANNELs-line mit Primär- und Sekundärentwässerung entscheiden, beide Rinnensysteme lassen keine Wünsche offen. Im Zusammenspiel mit unseren Ablauftöpfen und den geprüften Abdichtungen ist ein Baukastensystem entstanden, das an Flexibilität und Gestaltungsmöglichkeiten einzigartig ist.

Zubehör im System

Mit unserem Zubehör haben Sie alles zur Hand, was Sie direkt vor Ort zum Einbau benötigen. Und das Wichtigste: Die einzelnen Teile der Entwässerungs- und Abdichtungssysteme fügen sich perfekt ineinander und garantieren beste Ergebnisse.

Sie haben die Wahl

PROCHANNEL_{p-line}



PROCHANNEL_{p-line} mit Designrost Classic aus Edelstahl

- Mit Festrahmen für Fliesenbeläge bis 12,5 mm Stärke
- Mit Festrahmen für Natursteinbeläge von 15 mm und 20 mm Stärke
- Sieben verschiedene Abdeckungen
- Sonderlösungen auf Anfrage möglich

Primärentwässerung

Die Linienentwässerung nimmt über die gesamte Länge anfallendes Oberflächenwasser auf und führt dieses ab. Entwässert wird über die Oberfläche des Belages in den Rinnenkörper. Durch den geschlossenen Rinnenkörper gewährleistet diese Variante

hundertprozentige Hygiene-Sicherheit. Die PROCHANNEL Gefälleführung ist leicht und sicher herzustellen. Der Einbau ist einfach durchführbar und berücksichtigt die Belange hinsichtlich Wärmedämmung sowie Trittschall- und Körperschall.

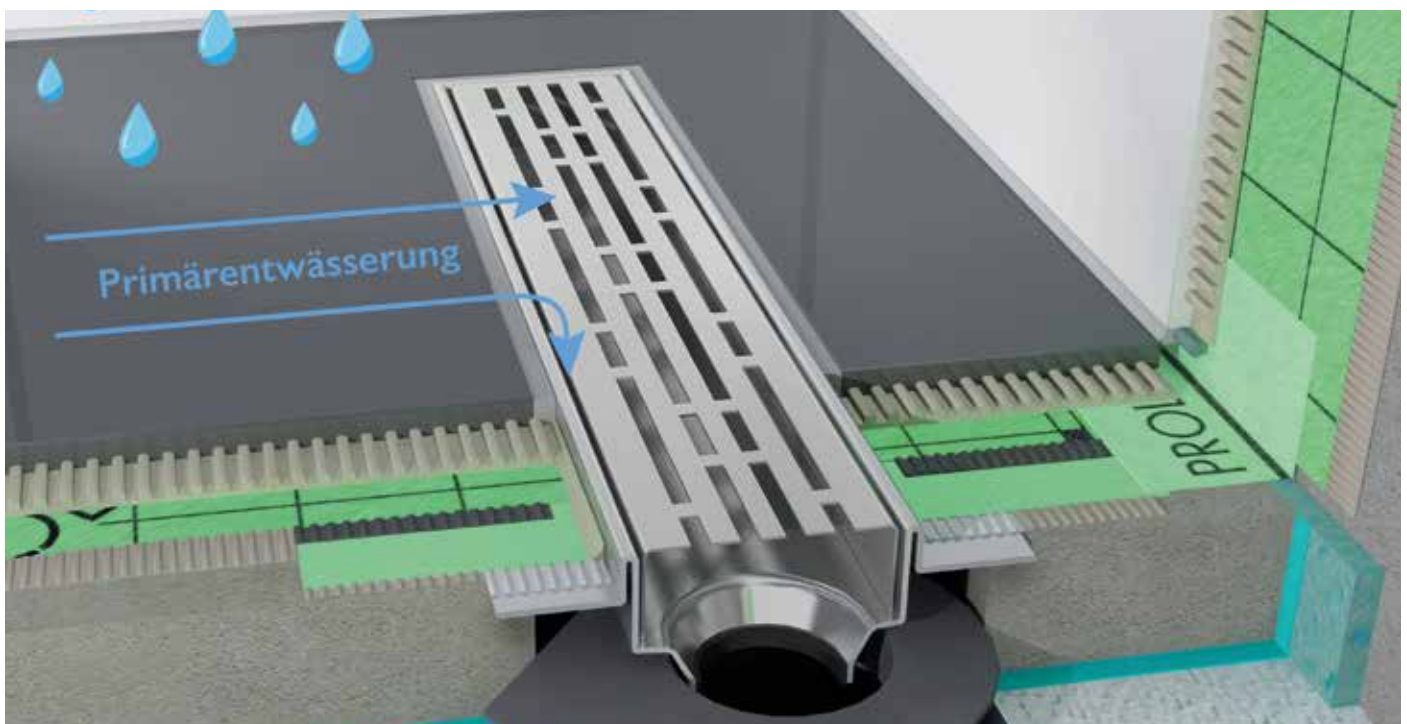

PROCHANNELS-line

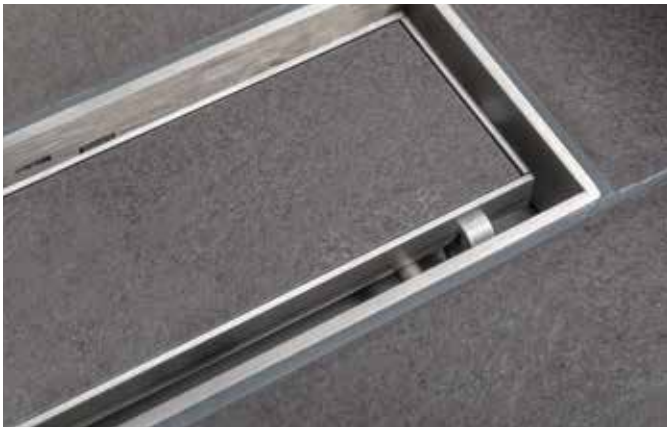

PROCHANNELS-line mit eleganter Fliesenmulde

- Mit 4-fach verstellbarem Rahmen für Beläge von 10 - 17 mm
- Sieben verschiedene Abdeckungen
- Zusätzlich ist der Einbau mit eleganter Schattenfuge möglich
- Besonders für Natursteinböden geeignet

Primär- und Sekundärentwässerung

Diese Version der Linienentwässerung nimmt über die gesamte Länge anfallendes Oberflächenwasser auf und führt dieses ab. Dabei wird nicht nur über die Oberfläche des Belages entwässert, sondern gleichzeitig kann eventuell anstehendes Sicker-

wasser im Kleberbett über die Abdichtungsebene in den Rinnenkörper ablaufen. Der Einbau ist einfach durchführbar und berücksichtigt die Beläge hinsichtlich Wärmedämmung sowie Tritt- und Körperschall.

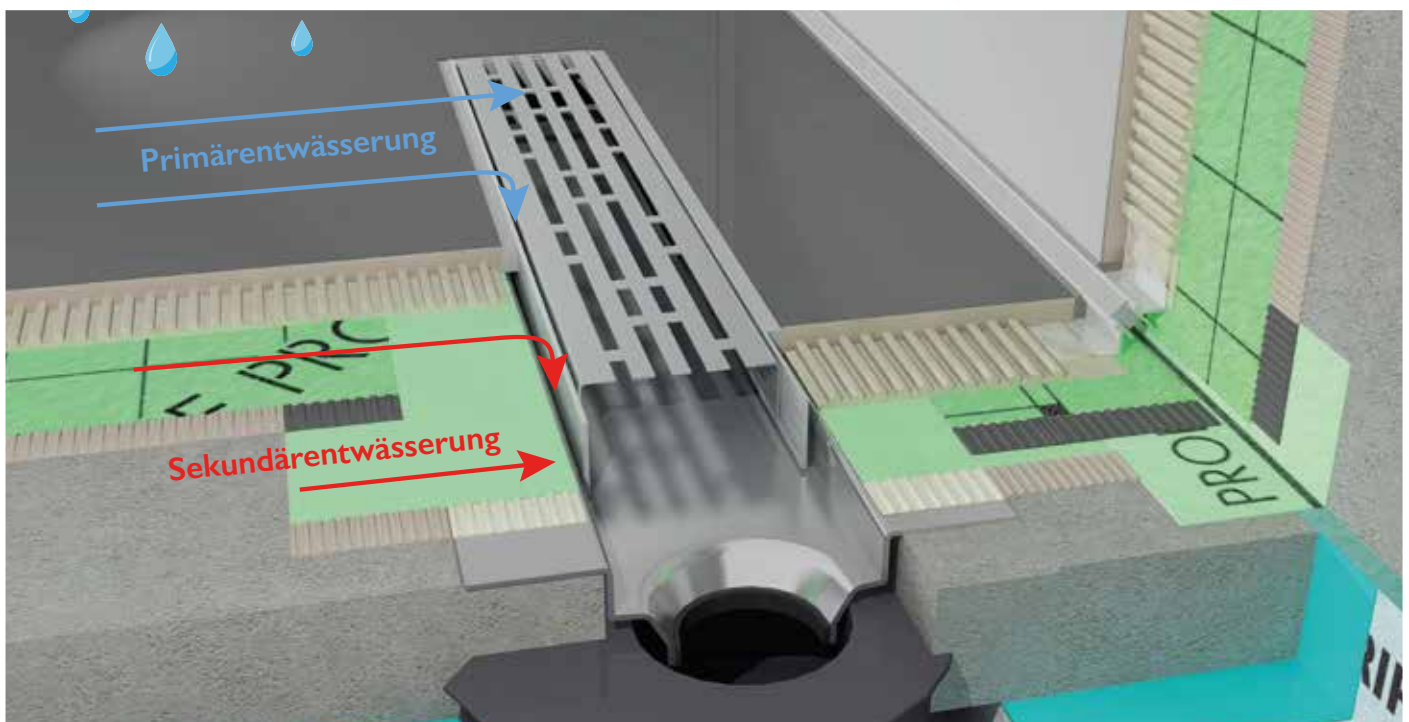

Flexibles Baukastensystem

PROCHANNEL *p-line* mit Designrost

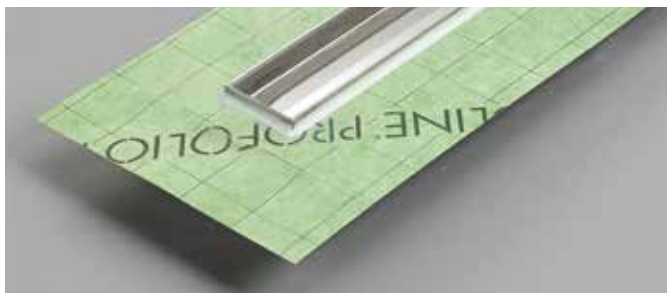

*Alternativ: Mit fest verklebter Dichtmanschette

1. PROCHANNEL Designrost Classic
Alternativ siehe weitere Rinnenabdeckungen (S. 14)
2. PROCHANNEL p-line Rinnenkörper Fliese
mit beiliegender PROFOLIO Dichtmanschette*
3. PROCHANNEL Ablauftopf mit Geruchsverschluss (S. 13)
4. PROCHANNEL Montagefüße und Schallschutzpads

PROCHANNELs-line mit Designrost

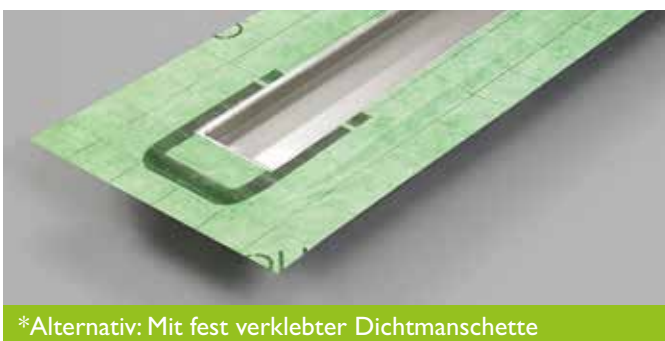
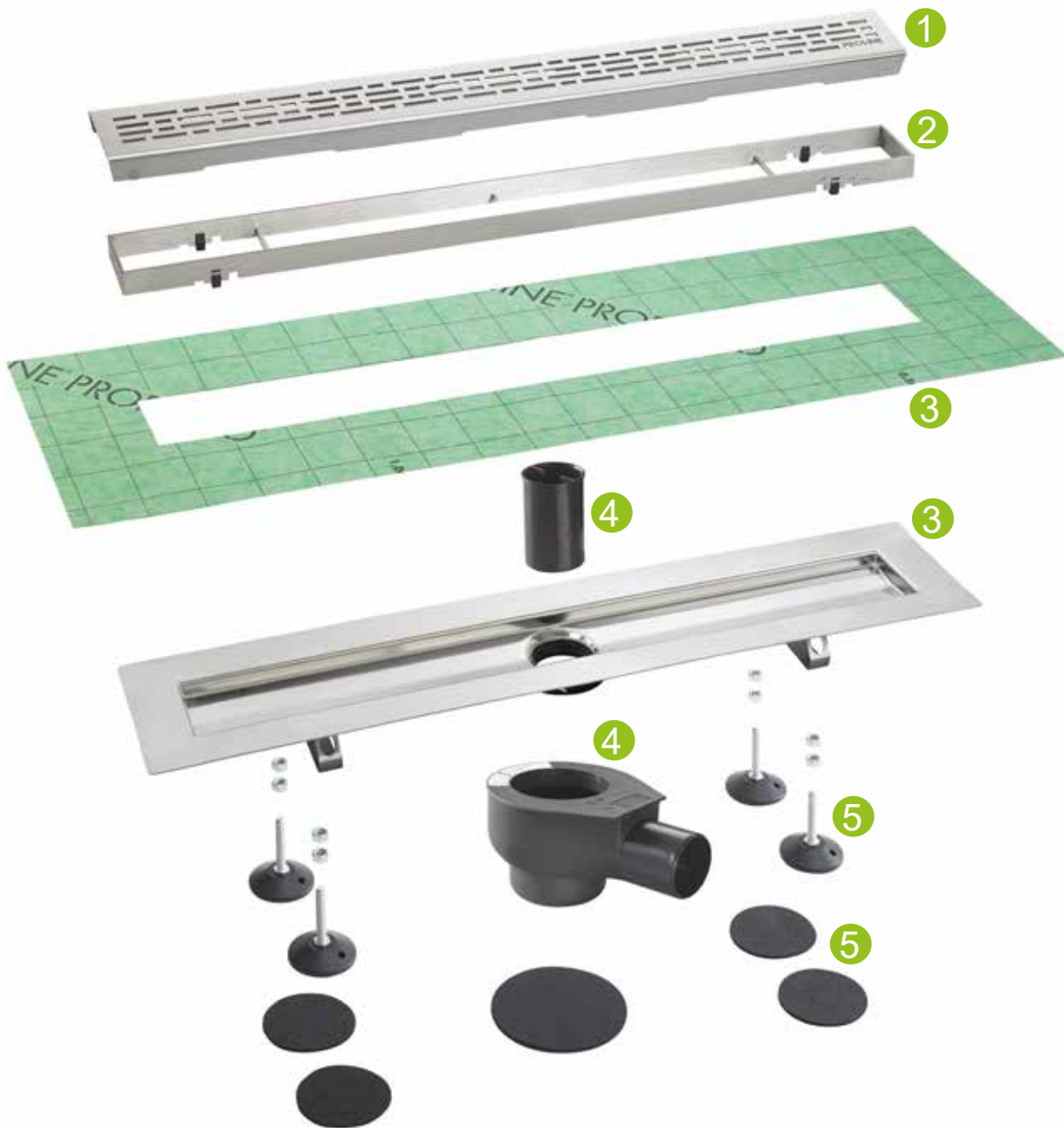

*Alternativ: Mit fest verklebter Dichtmanschette

1. PROCHANNEL Designrost Classic
Alternativ siehe weitere Rinnenabdeckungen (S. 14)
2. PROCHANNELs-line Rahmen
3. PROCHANNELs-line Rinnenkörper
mit beiliegender PROFOLIO Dichtmanschette*
4. PROCHANNEL Ablauftopf mit Geruchsverschluss (S. 13)
5. PROCHANNEL Montagefüße und Schallschutzpads

Flexibles Baukastensystem

PROCHANNELs-line mit Trägerelement

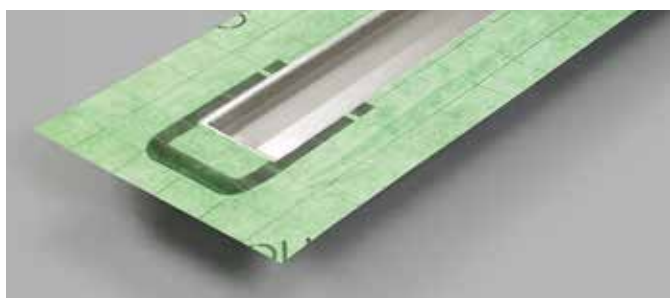

*Alternativ: Mit fest verklebter Dichtmanschette

1. PROCHANNELs-line Trägerelement zur Herstellung der Schattenfuge (S. 15)
3. PROCHANNELs-line Rinnenkörper mit beiliegender PROFOLIO Dichtmanschette*
4. PROCHANNEL Ablauftopf mit Geruchsverschluss (S. 13)
5. PROCHANNEL Montagefüße und Schallschutzpads

PROCHANNELS-line mit EPS-Träger und Fliesenmulde



1. PROCHANNEL Fliesenmulde

Alternativ siehe weitere Rinnenabdeckungen (S. 14) und PROCHANNELS-line Trägerelement (dabei wird der Rahmen unter Punkt 2 nicht benötigt)

2. PROCHANNELS-line Rahmen

3. PROCHANNELS-line Rinnenkörper

mit EPS-Träger und fest verklebter Dichtmanschette inkl. Ablauftopf mit Geruchsverschluss (Art.Nr. 95340)

Systempakete

PROCHANNELs-line

Für Sie
vorkonfigurierte
PROCHANNEL
Systempakete



1. PROCHANNEL Fliesenmulde
2. PROCHANNELs-line Rahmen
3. PROCHANNELs-line Rinnenkörper mit fest verklebter Dichtmanschette
4. PROCHANNEL Ablauftopf mit Geruchsverschluss (S. 13)
5. PROCHANNEL Montagefüße und Schallschutzpads

Ablauftöpfe

PROCHANNEL *p-line* & PROCHANNEL *s-line*

Zur Vervollständigung des Baukastensystems stehen 5 Ablauftöpfe zur Verfügung, die den unterschiedlichsten Anforderungen gerecht werden:

- Frei wählbare Ablauftöpfe zur Anpassung an die Einbauhöhe
- Direkte Ausrichtung an den Hausanschluss
- 360° drehbar – außer Ablauftopf superflach

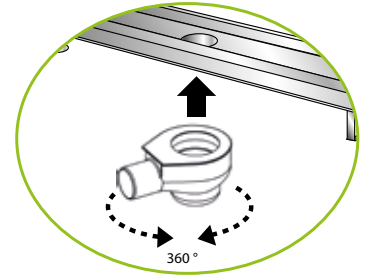

PROCHANNEL Ablauftöpfe

Zur drehbaren Montage am Rinnenkörper

Waagerechter Anschluss

maximaler Ablauf	0,7 l/s	0,8 l/s	1,2 l/s
Anschluss	DN 50	DN 50	DN 70
normgerechter Ablauf	-	Ja	Ja
mind. Aufbauhöhe (mm)*	81	106	134
mind. Aufbauhöhe (mm)**	84	110	138
Sperrwasserhöhe (mm)	25	50	60
Art.Nr.	95340	95341	95344



0,7 l/s / DN 50



0,8 l/s / DN 50



1,2 l/s / DN 70

PROCHANNEL Ablufttopf

Zur drehbaren Montage am Rinnenkörper

Senkrechter Anschluss

maximaler Ablauf	1,3 l/s
Anschluss	DN 50
normgerechter Ablauf	Ja
mind. Aufbauhöhe (mm)*	14 / 52 ohne/mit Fußhalterung
mind. Aufbauhöhe (mm)**	17 / 52 ohne/mit Fußhalterung
Sperrwasserhöhe (mm)	50
Art.Nr.	95342



PROCHANNEL Ablufttopf superflach

Ablufttopf aus Kunststoff passend zu allen PROCHANNEL Entwässerungslinien mit besonders niedriger Aufbauhöhe

Seitlicher Anschluss

maximaler Ablauf	0,5 l/s
Anschluss	DN 40
normgerechter Ablauf	-
mind. Aufbauhöhe (mm)*	55
mind. Aufbauhöhe (mm)**	59
Sperrwasserhöhe (mm)	30
Art.Nr.	95343



* mind. Aufbauhöhe [mm] bezieht sich auf Einbau mit PROCHANNEL *p-line* (gemessen bis Festflansch)

** mind. Aufbauhöhe [mm] bezieht sich auf Einbau mit PROCHANNEL *s-line* (gemessen bis Festflansch)

ACHTUNG: Bitte beachten Sie die feste Rahmenhöhe bei PROCHANNEL *p-line* von 15 mm Fliesen sowie 20 und 25 mm Naturstein

Rinnenabdeckungen

PROCHANNEL *p-line* & PROCHANNEL *s-line*

Fliesenmulde oder Designroste

Die Fliesenmulde erlaubt die optische Anpassung an den Fliesenbelag des Fußbodens. Oder Sie entscheiden sich für einen Designrost aus Edelstahl als Kontrast zur Fliese.

Die Rinnen sind so konzipiert, dass die Fliesenmulden und Designroste in beiden Varianten einsetzbar sind. Sonderlösungen sind auf Anfrage möglich.

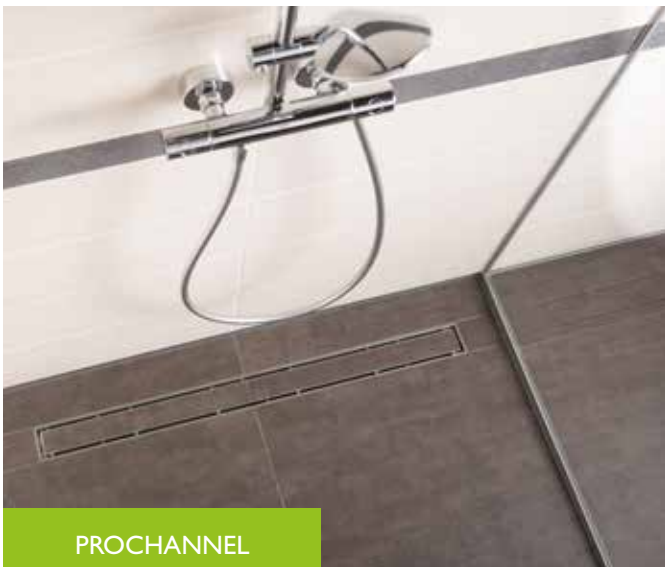

PROCHANNEL
mit Fliesenmulde

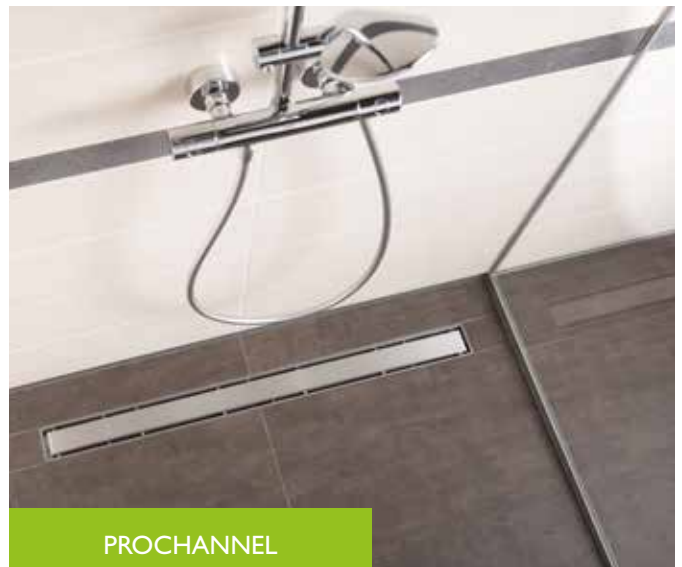

PROCHANNEL
mit Designrost Steel



PROCHANNEL
mit Designrost Classic



Designrost
Flower



Designrost
Linear



Designrost
Cross



Designrost
ZigZag

Rinnenlängen

PROCHANNELp-line

Die PROCHANNELp-line erhalten Sie in den folgenden Längen:

Rinnenkörper Fliese

Nennlänge (mm)	700	800	900	1000	1200	1500
Rohbaumaß inkl. Flansch	711	811	911	1011	1211	1511
Sichtmaß nach Einbau (mm)	651	751	851	951	1151	1451

Rinnenkörper Naturstein inkl. Mulde

Nennlänge (mm)	800	900	1000
Sichtmaß nach Einbau (mm)	750	850	950

Aufgrund der speziellen Bauart kann die PROCHANNELp-line auf Kundenwunsch als Sonderkonstruktion angefertigt werden. Folgende Sonderlösungen können wir Ihnen anbieten:

- Sonderlängen
- Dezentraler Ablauf
- Ausbildung Eck-Rinne

PROCHANNELs-line

Die PROCHANNELs-line erhalten Sie in den folgenden Längen:

Rinnenkörper

Nennlänge (mm)	500	600	700	800	900	1000
Rohbaumaß inkl. Flansch	539	639	739	839	939	1039
Sichtmaß nach Einbau (mm)	452	552	652	752	852	952

PROCHANNELs-line mit Trägerelement zur Ausbildung einer Schattenfuge

Das PROCHANNELs-line Trägerelement ist die Alternative, wenn der Belag ohne störende Umrandung gezeigt werden soll. Die Fliese wird passend auf das Trägerelement geklebt und somit eine Schattenfuge ausgebildet.

Das Trägerelement wird direkt in die PROCHANNELs-line Rinne eingesetzt, die Verwendung des Rahmens ist nicht erforderlich.



PROCHANNELs-line mit Trägerelement

Zubehör im System

Geprüftes Abdichtungssystem: PROFOLIO mit PROFIX DS

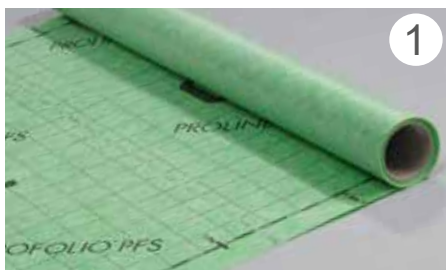
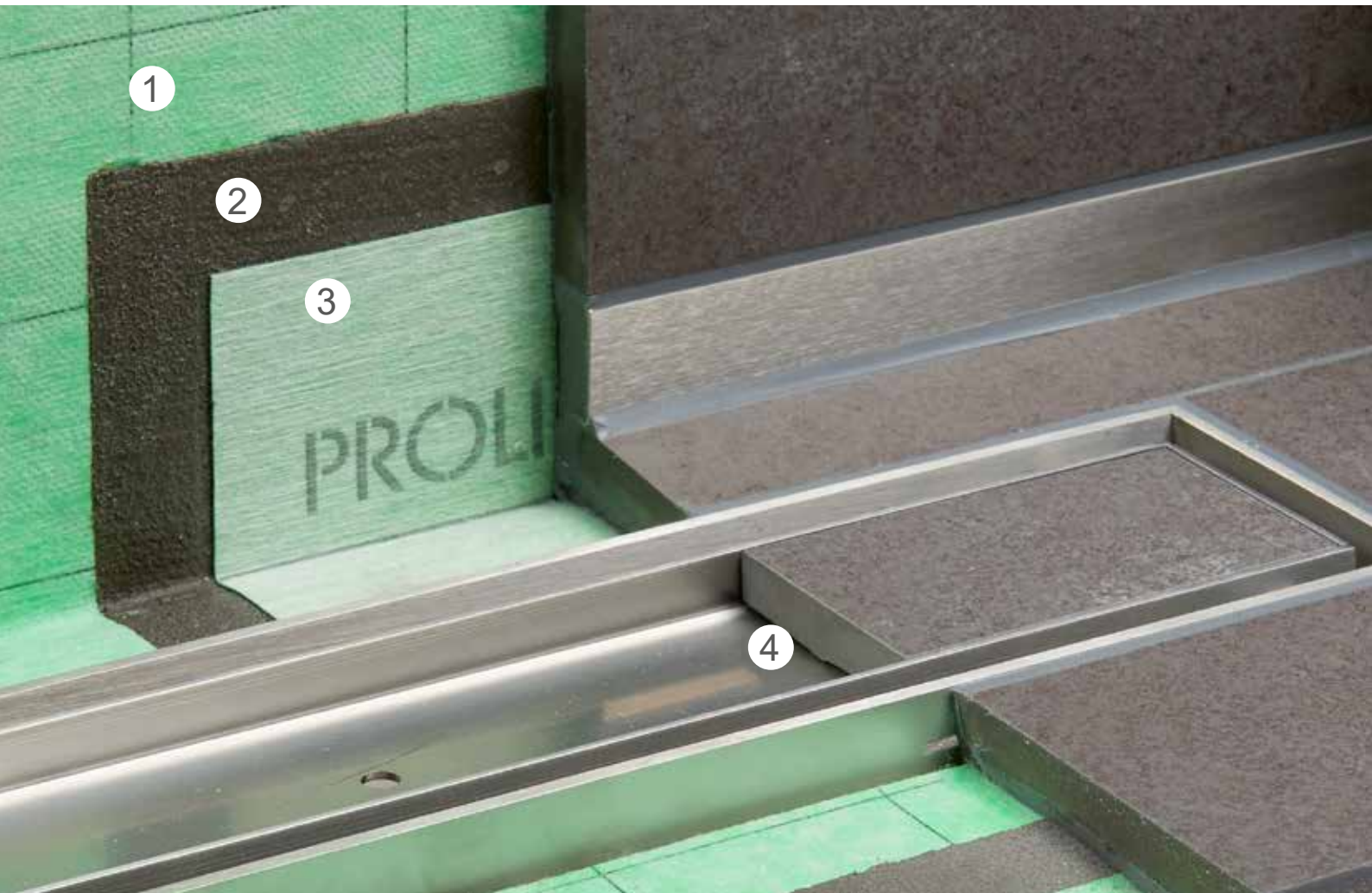

PROFOLIO Abdicht- und Entkopplungsbahn aus Polyethylen



PROFIX DS Dichtschlämme



PROFOLIO Dichtband im System zu PROFOLIO



OTTOCOLL M500
Hybrid-Kleb- und Dichtstoff

Der im System geprüfte Kleber OTTOCOLL M500 ist für die Verklebung von:

- Dichtmanschetten an Rinnenköpern
- Fliesen/Naturstein in der Fliesenmulde
- Fliesen/Naturstein auf dem Trägerelement geeignet und von uns empfohlen.

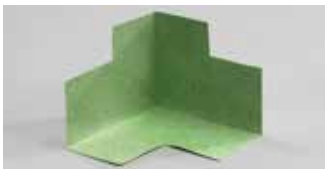

PROFOLIO Dichtbandecken
Innenecke

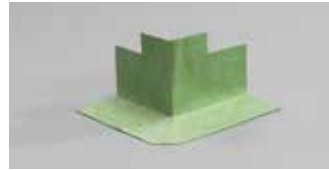

Außenecke

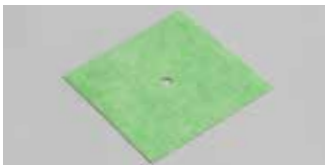

PROFOLIO Dichtmanschetten
Wandmanschette



Bodenmanschette



PROFOLIO
Stoßverbindungsband



PROFIX
Dispersionsfixierung

Ergänzungsprodukte



PROFOLIO Wannendicht-
band mit Schnitt- und
Schallschutzausführung



PROFOLIO
Wannendichtband mit
Schallschutzausführung



PROBAND
Butyl Dichtband,
selbstklebend



PROFOLIO Ausgleichsecken
Ausgleichsecke links



Ausgleichsecke rechts

Zubehör

PROCHANNEL *p-line* & PROCHANNEL *s-line*





PROCHANNEL
Glasträgerprofil



PROCHANNEL
Gefällekeil

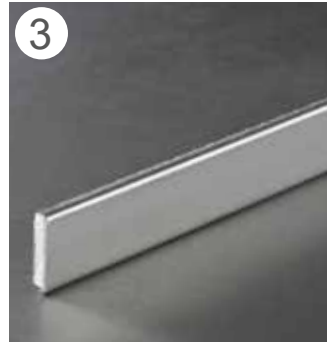

PROCHANNEL
Wandblende

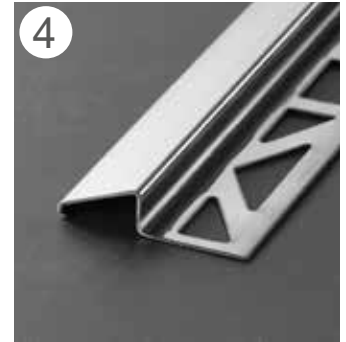

PRONIVO S
Übergangs- und
Ausgleichprofil



PROCHANNEL Haarsieb



PROCHANNEL
Montagefüße

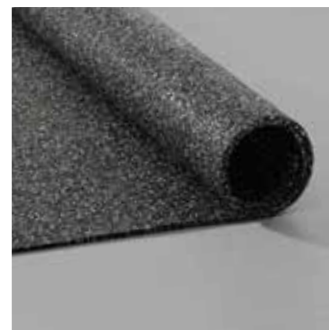

PROCHANNEL
Schallschutzmatte

Die einzelnen Zubehörprodukte fügen sich perfekt ineinander und garantieren beste Ergebnisse:
Den Gefällekeil gibt es als linke und als rechte Ausführung und kann einfach am Glasträgerprofil eingehängt werden.







PROCHANNEL Glasträgerprofil als
Aufnahmeelement für Glasscheiben,
auch im Wandbereich einsetzbar.

Verkaufsförderung am POS

PROCHANNEL_p-line & PROCHANNEL_s-line

Checklisten

Unsere ausführliche PROCHANNEL Checklisten helfen Ihnen bei der Auswahl und Zusammenstellung der Baukastenkomponenten, die für das jeweilige Projekt erforderlich sind. Auf unserer Homepage können Sie bei Bedarf die passende Checkliste jederzeit downloaden.



Broschüren & Flyer

Unsere Broschüren und Flyer bieten in unserem breit aufgestellten Sortiment erste Orientierung. Fragen Sie bei Ihrem Fachhändler danach oder nutzen Sie unser Download-Angebot.



Exponate

Für Ihre Beratung vor Ort unterstützen wir Sie mit einprägsamen Exponaten, die den original Einbau unserer PROCHANNEL Komponenten darstellen. Darüber hinaus bieten wir Ihnen 10 weitere Exponate die auf unserem Premium-Kollektionspräseniter gezeigt werden können.

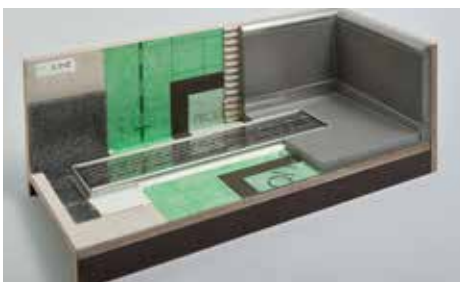

PROCHANNEL_p-line mit Designrost
Art.-Nr.: M31469 (Größe: 508 x 210 x 198 mm)

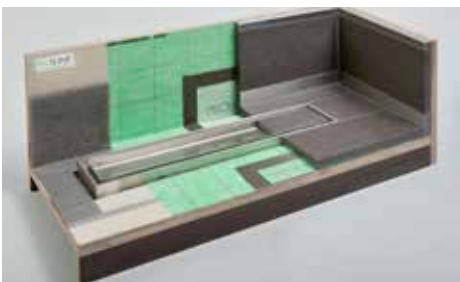

PROCHANNEL_s-line mit Fliesenmulde
Art.-Nr.: M31468 (Größe: 508 x 210 x 198 mm)



PROCHANNEL_s-line mit Trägerelement
Art.-Nr.: M31471 (Größe: 508 x 210 x 198 mm)

Anwendungsfilme für Profis PROCHANNEL Linienentwässerung

Mit unseren Anwendungsfilmen kommen Sie Schritt für Schritt zum perfekten Einbauergebnis. Über den abgebildeten QR-Code können Sie sich die Filme direkt auf Ihrem Smartphone anschauen.

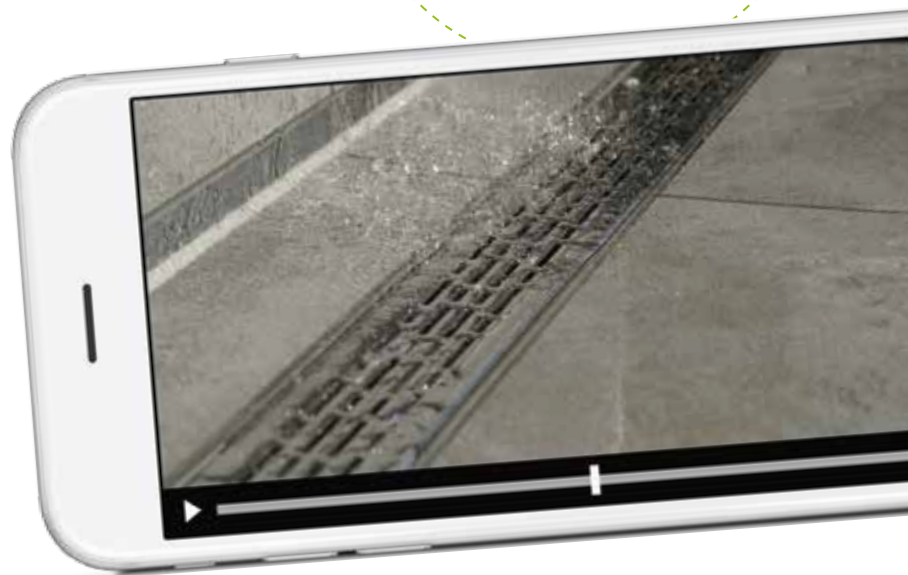

Proline Systems GmbH

Kratzenburger Landstraße 11-15
Industriegebiet Hellerwald
56154 Boppard – Germany

Tel. +49 (0) 67 42 / 80 16-0
Fax +49 (0) 67 42 / 80 16-40

info@proline-systems.com
www.proline-systems.com

